

HEINE® mini-c Cliplamp and Ear Light

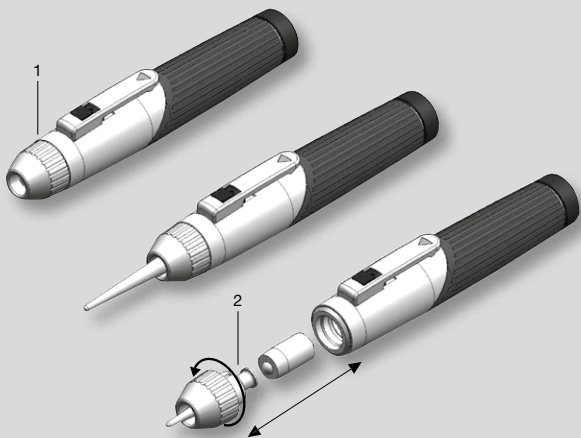

HEINE Optotechnik GmbH & Co. KG
Kientalstr. 7 · 82211 Herrsching · Germany
Tel. +49(0)81 52/38-0
Fax +49(0)81 52/38-202
E-Mail: info@heine.com · www.heine.com
med 3906 2013-11-28



HEINE® mini-c Cliplamp and Ear Light

DEUTSCH	3
ENGLISH	5
FRANÇAIS	7
ESPAÑOL	9
ITALIANO	11
SVENSKA	13
NEDERLANDS	15
SUOMI	17
PORTUGUÊS	19



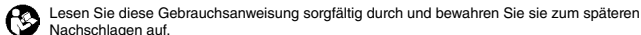

Lesen Sie diese Gebrauchsanweisung sorgfältig durch und bewahren Sie sie zum späteren Nachschlagen auf.

Allgemeine Gewährleistung

Anstelle der gesetzlichen Gewährleistungsfrist von 2 Jahren übernimmt HEINE für seine Geräte (ausgenommen Verbrauchsmaterialien wie z.B. Lampen, Einmalgebrauchsartikel und Ladebatterien) eine Garantie von 5 Jahren ab Warenauslieferung ab Werk. Unter Warenauslieferung ist zu verstehen, dass HEINE die Ware dem Spediteur, dem Frachtführer oder einer sonst vom Kunden zur Ausführung der Versendung bestimmten Person ohne Verladung auf das Beförderungsmittel übergeben hat.

Diese Garantie gilt für einwandfreies Arbeiten bei bestimmungsgemäßer Verwendung und Beachtung der Gebrauchsanweisung. Während der Dauer der Gewährleistung und Garantie werden auftretende Fehler und Mängel am Gerät kostenlos beseitigt, soweit sie nachweislich auf Material-, Verarbeitungs- und/oder Konstruktionsfehlern beruhen. Rügt ein Besteller während der Gewährleistung einen Sachmangel, so trägt er stets die Beweislast dafür, dass das Produkt bereits bei Erhalt der Ware mangelhaft war. Diese gesetzliche Gewährleistung und die Garantie beziehen sich nicht auf solche Schäden, die durch Abnutzung, fahrlässigen Gebrauch, Verwendung von nicht original HEINE Teilen / Ersatzteilen (insbesondere Lampen, da diese speziell für HEINE Instrumente nach folgenden Kriterien entwickelt wurden: Farbtemperatur, Lebensdauer, Sicherheit, optische Qualität und Leistung), durch Eingriffe nicht von HEINE autorisierter Personen entstehen oder wenn Vorschriften in der Gebrauchsanweisung vom Kunden nicht eingehalten werden.

Jegliche Modifikation der HEINE Geräte mit Teilen oder zusätzlich angebrachten Teilen, die nicht der HEINE Originalspezifikation entsprechen, führt zu einer Erlöschung der Gewährleistung auf die einwandfreie Funktion der Geräte und damit des Garantieanspruchs wegen Mängel, soweit dies auf die Veränderung oder Ergänzung zurückzuführen ist. Weitere Ansprüche, insbesondere Ansprüche auf Ersatz von Schäden, die nicht am HEINE Produkt selbst entstanden sind, sind ausgeschlossen.

Warn- und Sicherheitsinformationen

 **WARNUNG!** Dieses Symbol macht auf eine möglicherweise gefährliche Situation aufmerksam. Die Nichtbeachtung kann zu mittleren oder schweren Verletzungen führen. (Hintergrund: gelb; Vordergrund: schwarz)

 **HINWEIS!** Dieses Symbol wird für Informationen bezüglich Installation, Betrieb, Wartung oder Reparatur verwendet, die wichtig, jedoch nicht mit Gefahren verbunden sind.

Zweckbestimmung

- HEINE® mini-c Cliplampe (1):

Die HEINE® mini-c Cliplampe ist ausschließlich für die Untersuchung der Hautoberfläche und des vorderen Augenabschnittes bestimmt.

- HEINE Leuchtstab (2):

Der HEINE Leuchtstab ist in Kombination mit der HEINE® mini-c Cliplampe ausschließlich für die Beleuchtung des Übergangsbereiches von der Ohrmuschel zum äußeren Gehörgang bestimmt.

Hygienische Aufbereitung

Die HEINE® mini-c Cliplampe ist für eine Aufbereitung im Ultraschall-Bad, Sterilisation, Sprühdeseinfektion oder durch Eintauchen in Flüssigkeiten nicht geeignet. Die Oberfläche des HEINE Leuchtstab kann durch alkoholhaltige Reinigungsmittel beschädigt werden.

- Manuelle Reinigung und Wischdeseinfektion:

Reinigen Sie die HEINE® mini-c Cliplampe und den HEINE Leuchtstab mit einem feuchtem Tuch. Für die desinfizierende Reinigung muss ein freigegebenes Desinfektionsmittel für Medizinprodukte aus Kunststoff verwendet werden. Halten Sie dazu die Angaben des Herstellers der Desinfektionsmittel ein.

- Kontrolle / Funktionsprüfung:

Der HEINE Leuchtstab muss regelmäßig gemäß seinem Einsatzzweck auf Funktionsfähigkeit kontrolliert werden. Der Artikel muss aussortiert werden, sofern eine Beschädigung erkennbar ist oder vermutet wird.



Wartung

Für das Produkt ist keine Wartung erforderlich.



Service

Das Produkt ist servicefrei.

Entsorgung

-  Das Produkt muss einer getrennten Sammlung von Elektro- und Elektronikgeräten zugeführt werden.
-  Es sind die jeweils landesspezifischen Entsorgungsregeln zu beachten.

Allgemeine Hinweise

-  Überprüfen Sie das Produkt vor jedem Gebrauch hinsichtlich seiner einwandfreien Funktion. Nehmen Sie das Produkt nicht in Betrieb, wenn dieses sichtbare Schäden aufweist.
 - Der HEINE Leuchtstab dient dem Hörgeräte-Akustiker oder entsprechend geschultem Personal als Hilfsmittel für die anatomische Anpassung der Geometrie von Hörhilfen.
 - Der HEINE Leuchtstab ist nicht für die Betrachtung des Trommelfells geeignet und darf nicht zu tief in den äußeren Gehörgang eingeführt werden.
 - Verwenden Sie keine Alkali-Mangan Batterien mit Lithium-Anteil, weil dadurch die Lebensdauer der Lampe eingeschränkt wird.
 - Die einwandfreie Funktion dieses Instrumentes ist nur bei Verwendung von Original HEINE Zubehör gewährleistet.
-  Bei dem Produkt handelt es sich um ein hochwertiges medizinische Präzisionsgerät. Behandeln Sie das Produkt daher stets sorgfältig und bewahren Sie es an einem sauberen, trockenen Ort auf.
-  Das Produkt darf nicht in starke Magnetfelder eingebracht und verwendet werden wie z.B. MRI.

Erläuterung der verwendeten Symbole

Auf dem Gerät bzw. auf der Verpackung finden sich folgende Symbole:

	CE-Kennzeichnung kennzeichnet die Übereinstimmung mit der Europäischen Medizinprodukteverordnung 93/42EWG.
	Katalog- oder Referenznummer
	Seriennummer
	Hersteller
	Herstelldatum
	Getrennte Sammlung von Elektro- und Elektronikgeräten (Europäische WEEE Richtlinie)
	Zulässiger Temperaturbereich in °C für Lagerung und Transport
	Zulässiger Temperaturbereich in °F für Lagerung und Transport
	Zulässige Luftfeuchtigkeit für Lagerung und Transport
	Gebrauchsanweisung befolgen. (Hintergrund: blau, Vordergrund: weiß.)
	Vorsicht Bruchgefahr!
	Trocken lagern!
	In der Umgebung von Geräten, die das Bildzeichen tragen, sind Störungen möglich.
	Grüner Punkt (länderspezifisch)

HEINE® mini-c Cliplamp and Ear Light

ENGLISH



Please read and follow these instructions for use and keep them for future reference.

General Conditions of Warranty

Instead of the statutory warranty time period of 2 years, HEINE will grant a guarantee of 5 years from the date of the consignment of the goods ex works, concerning its equipment (excluding disposables, e.g. bulbs, single-use articles, and rechargeable batteries). Date of consignment means that HEINE hands the goods over to the transport carrier, freight forwarder or any other person designated by the Customer for the transport of the goods without loading the collecting vehicle.

The guarantee covers irreproachable workmanship, on condition of the proper use of the equipment and the observation of the operating instructions. During the warranty- and guarantee time period, errors and deficiencies arising on the equipment will be rectified free of charge, in so far as such are evidenced by defective materials, processing and/or constructional errors. Should buyer complain of a material deficiency during the warranty time period, then the onus of proof is always to be on the orderer, that the product was defective already upon receipt of the goods. The statutory warranty and the guarantee do not apply to loss or damage caused by wear and tear, negligent use, the non-employment of original HEINE components and/or spares (in particular bulbs, as these have been especially developed for HEINE instruments in accordance with the following criteria: colour temperature, useful service life, safety, optical quality and performance. The statutory warranty and the guarantee do not apply to interventions by persons not authorised by HEINE or when the operating instructions are not observed by the customer. Any modification of a HEINE product with parts or additional parts which do not conform to the original HEINE specification will invalidate the warranty for the correct function of the product and further invalidate any warranty claims which result from such a change or modification. Further claims, in particular claims for replacement of loss or damage, which are experienced otherwise than directly on the HEINE product itself, are hereby excluded.



For U.S. only:

Federal law restricts this device to sale by or on the order of a Physician or Practitioner!

Warnings and Safety Information



CAUTION! Indicates potential hazardous situations. Ignoring the corresponding instructions may lead to dangerous situations of mild to moderate extent. (Background color yellow; foreground color black).



NOTE! Indicates valuable advice in terms of installation, operation, maintenance or repair. Notes are important, but not related to hazardous situations.

Intended Use

- HEINE® mini-c Cliplamp (1):

The HEINE® mini-c Cliplamp is designed solely for the examination of the surface of the skin and the anterior segment of the eye.

- HEINE Ear Light (2):

The HEINE Ear Light in combination with the HEINE® mini-c Cliplamp is exclusively designed for the lighting of the transition area from the auricle (external ear) to the external acoustic meatus (ear canal).

Hygienic Cleaning / Processing

The HEINE® mini-c Cliplamp is not suitable for treatment in the ultrasonic bath, for sterilisation, spray disinfection or treatment by immersion in liquids. The surface of the HEINE Ear Light may be damaged by alcoholic cleaning agents.

- Manual Cleaning and Disinfectant wipes:

Use a damp cloth for cleaning the HEINE® mini-c Cliplamp and HEINE Ear Light. For cleaning and disinfection, a disinfectant agent suitable for plastic medical products must be used. Follow the instructions of the manufacturer of the disinfectant for this purpose.

- Inspection / Functional testing:

The HEINE Ear Light must be checked for its functionality for its intended use on a regular basis. The item must be discarded, if any damage is visible or suspected.

Maintenance

This product does not require regular maintenance.



Service

This product does not require regular service.

Disposal















 The product must be recycled as separated electrical and electronic devices. Please observe the relevant state-specific disposal regulations.

General Notes and Warnings

-  Check the correct operation of the product at regular intervals. Do not use the equipment if it shows visible signs of damage.
 - The HEINE Ear Light is used by hearing aid specialists or trained personnel as a device for the anatomical adjustment of the geometry of hearing aids.
 - The HEINE Ear Light is not suitable for the examination of the eardrum and may not be introduced too deeply into the acoustic meatus.
 - Do not use alkali manganese batteries containing lithium as bulb life will be reduced.
 - The performance of this instrument can only be guaranteed if genuine HEINE Accessories are used.
-  This product is a precise optical instrument. Please handle this product with care and store it in a clean place.
-  This product is not allowed to be entered or used in strong magnetic fields like MRI scanners.

Explanation of utilized symbols

The following symbols are used on the device or on the packaging:

	The CE mark indicates that the product complies with the European medical device directive 93/42/EEC.
	Catalogue- or reference number
	Serial number
	Manufacturer
	Date of manufacture
	Product bearing this symbol may not be disposed of together with general household waste, but instead requires separate disposal according to local provisions. (European Waste Electrical and Electronic Equipment Directive, WEEE)
	Temperature limits in °C for storage and transport
	Temperature limits in °F for storage and transport
	Humidity limitation for storage and transport
	Please read and follow the instructions for use and keep them for future reference (background color blue; foreground color white)
	Fragile, handle with care!
	Keep dry
	Interference may occur in the vicinity of equipment marked with the following symbol
	“Grüner Punkt” (country-specific)

Cliplampe avec Illuminateur auriculaire



Lire et suivre attentivement le présent mode d'emploi et le conserver pour pouvoir le consulter ultérieurement.

Garantie générale

Au lieu du délai de garantie légale de 2 ans, HEINE accorde pour ses appareils (à l'exception du matériel de consommation tel que les lampes, les articles à usage unique et les batteries rechargeables) une garantie de 5 ans à compter de la livraison des marchandises au départ de l'usine. Par livraison de marchandises, il convient de comprendre le moment où HEINE remet les marchandises au transporteur, à l'entreprise de transport ou à une personne désignée par le Client pour la réalisation de l'expédition, à l'exclusion du chargement sur le moyen de transport. Cette garantie assure un fonctionnement irréprochable dans le cadre d'une utilisation conforme aux prescriptions et du respect du manuel d'utilisation. Au cours de la durée de la garantie, les erreurs et défauts survenant sur l'appareil sont éliminés gratuitement dans la mesure où il est prouvé qu'ils sont dus à des erreurs de matériel, d'usinage et / ou de construction. En cas de réclamation pour vice matériel exprimée par un client durant le délai de garantie, le fardeau de la preuve repose toujours sur le client qui doit alors prouver que le produit était déjà défectueux au moment de la réception. Les présentes garantie légale et garantie contractuelle ne s'appliquent pas aux dommages liés à l'usure, à l'utilisation négligente, à l'emploi de pièces ou pièces de rechange non originales HEINE (en particulier en ce qui concerne les lampes, car celles-ci sont spécialement développées pour les instruments HEINE conformément aux critères suivants : température de la couleur, durée de vie, sécurité, qualité optique et puissance), à des interventions par des personnes non autorisées par HEINE ou dans le cas où le client ne respecte pas les prescriptions du manuel d'utilisation. Toute modification des instruments HEINE avec des pièces ajoutées ou modifiées qui ne correspondent pas à la version originale des instruments entraîne une annulation immédiate de la garantie de bon fonctionnement et ainsi du droit à la garantie. Toute autre réclamation, en particulier les réclamations de remboursement de dommages sur des produits autres que le produit HEINE, est exclue.

Mises en garde et consignes de sécurité



AVERTISSEMENT ! Ce symbole indique une situation potentiellement dangereuse. Le non-respect des consignes peut entraîner des accidents corporels mineurs à modérés. (Fond jaune, premier plan noir.)



REMARQUE ! Ce symbole est utilisé pour donner des informations importantes concernant l'installation, l'exploitation, la maintenance ou la réparation, mais non liées à un danger.

Utilisation prévue

- HEINE® mini-c Cliplampe (1) :

La HEINE® mini-c Cliplampe est seulement conçue pour l'examen de la surface de la peau et de la cornée.

- HEINE Illuminateur auriculaire (2) :

L'illuminateur auriculaire HEINE est exclusivement destiné à illuminer en combinaison avec la HEINE® mini-c Cliplampe le passage du pavillon au conduit auditif externe.

Traitement hygiénique

La HEINE® mini-c Cliplampe ne convient pas à un traitement par un bain à ultrasons, à la stérilisation, la désinfection par pulvérisation ou à une immersion dans des liquides. La surface de l'illuminateur auriculaire HEINE peut être détériorée par des produits nettoyant contenant de l'alcool.

- Nettoyage manuel et désinfection par essuyage :

Nettoyez les produits HEINE® mini-c Cliplampe et Illuminateur auriculaire à l'aide d'un chiffon humide.

Un agent désinfectant doit être autorisé pour les produits médicaux en matière synthétique pour un nettoyage désinfectant. A cette fin, respectez les indications du fabricant de l'agent désinfectant.

- Contrôle / Contrôle de fonctionnement :

Les fonctionnalités de l'illuminateur auriculaire HEINE doivent être contrôlées régulièrement selon l'objet de son utilisation. L'article doit être éliminé en cas de détection ou de présomption de détérioration.



Maintenance

Le produit ne nécessite aucune maintenance.



Entretien

Le produit est sans entretien.

Élimination des déchets















-  Le produit doit être mis au rebut dans le cadre du tri sélectif des appareils électriques et électroniques.
-  Il convient de respecter les lois en vigueur concernant l'élimination des déchets.

Consignes et mises en garde générales

-  Vérifier avant chaque utilisation le bon fonctionnement de l'appareil. Ne pas utiliser l'appareil s'il est endommagé.
 - L'illuminateur auriculaire HEINE sert d'outil aux audioprothésistes ou au personnel dûment formé pour l'adaptation anatomique de la géométrie des aides auditives.
 - L'illuminateur auriculaire HEINE ne convient pas à l'examen du tympan et ne doit pas être introduit trop profondément dans le conduit auditif externe.
 - L'utilisation des batteries Alcaline-Manganèse avec du lithium n'est pas autorisée, car ces batteries réduisent la durée de vie des ampoules.
 - Le fonctionnement parfait de cet instrument n'est garanti qu'en utilisant uniquement des accessoires HEINE.
-  Ce produit est un appareil de haute précision. Il convient donc de le manipuler avec précautions et de le conserver dans un endroit propre et sec.
-  L'appareil ne doit pas être utilisé au voisinage de champs magnétiques forts, IRM par exemple.

Explication des symboles utilisés

Les symboles suivants figurent sur l'appareil ou sur l'emballage :

	Le marquage CE indique la conformité à la directive européenne 93/42/CEE relative aux dispositifs médicaux.
	Numéro de catalogue ou de référence
	Numéro de série
	Fabricant
	Date de fabrication
	Tri sélectif des appareils électriques et électroniques
	Plage de température admise en °C pour le stockage et le transport
	Plage de température admise en °F pour le stockage et le transport
	Humidité admise pour le stockage et le transport
	Lire et suivre le mode d'emploi et le conserver pour pouvoir le consulter ultérieurement (fond : bleu ; symbole : blanc)
	Fragile ! Manipuler avec soin
	Conserver au sec
	Des perturbations sont possibles dans l'environnement des appareils portant le pictogramme.
	Point vert (spécifique à chaque pays)

HEINE® lámpara clip mini-c y iluminador auricular

ESPAÑOL

 Leer detenidamente las presentes instrucciones de uso y conservar para futuras referencias.

Garantía general

En lugar del plazo de garantía legal de 2 años, HEINE ofrece para sus aparatos (excluidos los materiales de desgaste tales como lámparas, artículos de un solo uso y baterías recargables) una garantía de 5 años a partir de la entrega de fábrica de la mercancía. Por entrega se entiende que HEINE haya puesto la mercancía a disposición del transportista, porteador o cualquier persona designada por el comprador para el envío de la mercancía sin cargarla en el medio de transporte.

Esta garantía asegura el funcionamiento irrefutable en el marco del uso previsto del aparato y de la observancia de las instrucciones de uso. Durante el periodo de garantía se subsanarán las posibles deficiencias y defectos del aparato de forma gratuita, siempre y cuando se demuestre que se trata de deficiencias de material, de fabricación y/o de construcción. En caso de reclamación por defecto del producto durante el periodo de garantía, el comprador deberá demostrar siempre que el producto ya era defectuoso al recibirlo. Esta garantía no incluye aquellos daños producidos como consecuencia del desgaste, uso negligente, uso de piezas de repuesto o piezas no originales HEINE (especialmente lámparas, ya que éstas se desarrollan especialmente para los equipos de HEINE según los siguientes criterios: temperatura de color, vida útil, seguridad, calidad óptica y rendimiento), intervenciones de personal no autorizado por HEINE o en el caso de que el cliente no respete las instrucciones de uso. Cualquier modificación de los aparatos HEINE con piezas o recambios que no corresponden a las especificaciones originales de HEINE, conducirán a la anulación de la garantía legal sobre el buen funcionamiento del aparato y, en consecuencia, al derecho de garantía por deficiencias, siempre y cuando éstos sean atribuibles a la manipulación del aparato. Otras reclamaciones, en especial reclamaciones por daños que no se hayan originado directamente en el producto de HEINE, quedan excluidas.

Informaciones de advertencia y seguridad

 **¡ADVERTENCIA!** Este símbolo advierte de una posible situación peligrosa. La no observancia de las indicaciones puede causar lesiones leves y medias. (fondo amarillo; primer plano, negro).

 **¡NOTA!** Este símbolo se utiliza para informar sobre la instalación, la revisión, el mantenimiento o la reparación, que son importantes pero que no entrañan riesgos.

Uso previsto

- HEINE® lámpara clip mini-c (1):

La lámpara clip mini-c de HEINE® está diseñada exclusivamente para la exploración de superficies de la piel y del segmento anterior del ojo.

- HEINE iluminador auricular (2):

El iluminador auricular de HEINE ha sido previsto para ser utilizado exclusivamente, en combinación con la lámpara clip mini-c de HEINE®, para iluminar la zona de paso situada entre el pabellón de la oreja y el conducto auditivo exterior.

Preparación higiénica

La lámpara clip mini-c de HEINE® no resulta apropiada para efectuar su limpieza mediante un baño de ultrasonidos, esterilización, desinfección por pulverización o mediante inmersión en líquidos. La superficie del iluminador auricular de HEINE puede verse dañada si se utilizan productos de limpieza que contengan alcohol.

- Limpieza manual / Desinfección con un paño:

Limpie la lámpara clip mini-c de HEINE® y el iluminador auricular de HEINE con un paño húmedo. Para la limpieza desinfectante deberá utilizarse un desinfectante autorizado para la limpieza de productos médicos de material plástico. Observe al respecto las indicaciones del fabricante del producto desinfectante.

- Control / Ensayo de funcionamiento:

Deberá controlarse con regularidad el funcionamiento del iluminador auricular de HEINE de acuerdo con el fin para el que se halla destinado. Deberá retirarse el producto tan pronto como se detecte o se sospeche la presencia de cualquier deterioro.



Mantenimiento

Este producto no requiere mantenimiento.



Revisión

Este producto no requiere revisiones.

Gestión de residuos















-  Deberá disponerse del producto en un contenedor especial para aparatos eléctricos y electrónicos.
-  Seguir las normas de cada país sobre gestión de residuos.

Indicaciones y advertencias generales

-  Comprobar el correcto funcionamiento del aparato antes de cada uso. No utilizar, si se detectan daños.
 - El iluminador auricular de HEINE le sirve al audioprotesista o al personal con una formación apropiada al respecto como medio de ayuda para la adaptación anatómica de la geometría de los audífonos.
 - El iluminador auricular de HEINE no resulta apropiado para examinar el tímpano y no se deberá introducir demasiado profundamente en el conducto auditivo exterior.
 - No usar baterías de álcali-manganeso que contengan litio, dado que se reduce la vida útil de la lámpara.
 - Se garantiza el funcionamiento impecable de este aparato utilizando solamente accesorios originales de HEINE.
-  Este producto es un aparato de precisión de alta calidad. Por lo tanto, debe manejarse con cuidado y cuidar de que se guarda en un lugar limpio y seco.
-  Este aparato no se puede utilizar en fuertes campos magnéticos como p. ej. MRI.

Explicación de los símbolos utilizados

Sobre el aparato o sobre el embalaje se encuentran los siguientes símbolos:

	El marcado CE indique la conformidad con la directiva europea 93/42 /CEE relativa a los productos.
	Número de catálogo o de referencia
	Número de serie
	Fabricante
	Fecha de fabricación
	Desechado separado de aparatos eléctricos y electrónicos
	Rango de temperatura permitida en °C para almacenar y transportar el producto
	Rango de temperatura permitida en °F para almacenar y transportar el producto
	Humedad del aire permitida para almacenar y transportar el producto
	Leer detenidamente las presentes instrucciones de uso y conservar para futuras referencias (fondo: azul; primer plano: blanco)
	Atención. Frágil.
	Conservar en un lugar seco.
	En el entorno de aparatos que lleven la señalización son posibles los fallos.
	Punto verde (según cada país)

Cliplamp e Illuminatore auricolare



Leggete attentamente queste istruzioni per l'uso e conservatele per riferimenti futuri.

Garanzia commerciale

Al posto della garanzia legale di due anni HEINE si assume per i suoi apparecchi (tranne per i consumabili, ad es. lampadine, articoli monouso e batterie ricaricabili) una garanzia di 5 anni dalla data di consegna della merce dallo stabilimento. Per consegna si intende che HEINE ha consegnato la merce allo spedizioniere, al vettore od ad un'altra persona altrimenti incaricata dal Cliente all'esecuzione della spedizione senza il carico della merce sul mezzo di trasporto.

Questa garanzia si applica su lavori effettuati perfettamente, uso previsto e rispetto delle istruzioni per l'uso. I guasti e i difetti che dovessero verificarsi sugli apparecchi durante la durata della garanzia legale e commerciale saranno eliminati gratuitamente se è dimostrabile che essi siano da imputare a difetti del materiale, della lavorazione e/o difetti costruttivi. Se il cliente reclama un difetto della cosa durante il periodo di garanzia, sarà a suo carico dimostrare che il prodotto era difettoso già al momento della consegna. La garanzia legale e quella commerciale non si applicano su danni dovuti a usura, trascuratezza, utilizzo di parti/parti di ricambio non originali (in particolare lampadine, in quanto queste ultime sono state sviluppate in modo specifico per gli strumenti HEINE in base ai seguenti criteri: temperatura colore, durata del ciclo di vita, sicurezza, qualità visiva e potenza), interventi di persone non autorizzate da HEINE o se il cliente non ha rispettato le disposizioni contenute nelle istruzioni per l'uso. Sono anche escluse riparazioni e modifiche effettuate da personale non autorizzato da HEINE o casi dove il cliente non si è attenuto alle istruzioni d'uso fornite con il prodotto. Qualsiasi modifica di un prodotto HEINE con parti o parti aggiuntive non conformi alle specifiche originali HEINE invaliderà la garanzia per il corretto funzionamento del prodotto e inoltre decadrà qualsiasi diritto di garanzia che deriva da tale cambiamento o modifica. Si escludono ulteriori rivendicazioni e in particolare il risarcimento di danni che non interessino direttamente il prodotto HEINE.

Avvertenze e informazioni sulla sicurezza



ATTENZIONE! Questa segnalazione indica una situazione potenzialmente pericolosa. Il mancato rispetto di questa avvertenza può portare a lesioni di piccola o media portata. (Sfondo: giallo; primo piano: nero)



NOTA! Questo simbolo viene utilizzato per informazioni relative a installazione, funzionamento, manutenzione o riparazione, che sono importanti ma non associate a pericoli.

Destinazione d'uso

- HEINE® mini-c Cliplamp (1):

HEINE® mini-c Cliplamp deve essere utilizzata solo ed esclusivamente per esaminare la superficie cutanea ed il segmento anteriore dell'occhio.

- HEINE Illuminatore auricolare (2):

L'Illuminatore auricolare HEINE, in combinazione con mini-c Cliplamp HEINE® deve essere utilizzato solo ed esclusivamente per illuminare il punto di passaggio che va dal padiglione auricolare al condotto uditivo esterno.

Igienizzazione

HEINE® mini-c Cliplamp non è adatta per la pulizia e lavaggi ad ultrasuoni, per la sterilizzazione, per la disinfezione spray o per trattamenti ad immersione in liquidi. La superficie dell'Illuminatore auricolare HEINE può essere danneggiata da detergenti alcolici.

- Pulizia Manuale / Disinfezione manuale:

Pulire HEINE® mini-c Cliplamp e l'Illuminatore auricolare HEINE con un panno umido. Per la pulizia disinfettante si dovrà utilizzare un disinfettante approvato per i prodotti medicali in plastica. A tal fine si dovranno inoltre rispettare le indicazioni riportate dal produttore del disinfettante.

- Controlli / Prova del funzionamento:

La funzionalità dell'Illuminatore auricolare HEINE dovrà essere periodicamente controllata in base allo scopo dell'utilizzo. Lo strumento dovrà essere immediatamente eliminato nel caso di danni visibili o anche sospetti.



Manutenzione

L'apparecchio non richiede una manutenzione regolare.



Assistenza

L'apparecchio non richiede interventi di assistenza.

Smaltimento













-  Il prodotto deve essere smaltito in un centro di raccolta differenziata per apparecchi elettrici ed elettronici.
-  Devono essere rispettate le norme di smaltimento specifiche di ogni paese.

Indicazioni generali e avvertimenti

-  Prima di ogni utilizzo verificate il funzionamento corretto dell'apparecchio! Non utilizzate l'apparecchio se rilevate danneggiamenti.
 - L'illuminatore auricolare HEINE deve essere utilizzato da specialisti in ORL o personale istruito, come strumento per l'adattamento anatomico della geometria degli ausili acustici.
 - L'illuminatore auricolare HEINE non è adatto per esaminare la membrana del timpano e non deve essere inserito troppo in profondità nel condotto uditivo esterno.
 - Non usare batterie alkali-manganese con litio in quanto riducono la durata della lampadina.
 - Il perfetto funzionamento di questo strumento è garantito soltanto se si utilizzano accessori originali HEINE.
-  Questo prodotto è un apparecchio di precisione di alta qualità. Maneggiare il prodotto sempre con attenzione e conservarlo in un luogo asciutto e pulito.
-  L'apparecchio non deve essere utilizzato nelle vicinanze di campi magnetici come per es. MRI!

Spiegazione dei simboli utilizzati

Sull'apparecchio e/o sulla confezione sono presenti i seguenti simboli:

	Il marchio CE indica la conformità con la direttiva europea sui dispositivi medici 93/42CEE.
	Codice catalogo e di riferimento
	Numero di serie
	Produttore
	Data di produzione
	Raccolta differenziata di apparecchi elettrici ed elettronici (direttiva europea RAEE)
	Temperatura ammessa in °C per conservazione e trasporto
	Temperatura ammessa in °F per conservazione e trasporto
	Umidità atmosferica ammessa durante il trasporto e la conservazione
	Leggete e rispettate le istruzioni per l'uso e conservatele per riferimenti futuri (Sfondo: blu; primo piano: bianco)
	Attenzione: pericolo di rottura!
	Evitare ambienti umidi!
	Nell'ambiente in cui si trovano apparecchi provvisti di questo simbolo sono possibili interferenze.
	Punto verde (in base al paese)

HEINE® mini-c Cliplamp och Ear Light

SVENSKA



Läs och följ denna bruksanvisning noga och spara den för framtida bruk.

Allmänna villkor för garanti

Istället för vanliga 2-års garanti, lämnar vi 5 års garanti för produkten gällande från det datum det lämnat fabrik (exkluderat förbrukningsartiklar såsom glödlampor, engångs-artiklar och laddningsbara batterier mm). Med datum då produkten lämnat fabrik avses att HEINE överlämnar varan till transportören, ett fraktbolag eller annan person som utsetts av kunden för transporten av varorna före varornas lastats till fordonet. Vi garanterar en funktionell produkt under förutsättning att den används på det sätt som tillverkare och instruktionsblad föreskriver. Fel som uppstår under garantitiden kommer att åtgärdas utan att kunden debiteras, under förutsättning att felet uppkommit på grund av fel i material, bearbetning eller produktion. Vid återopande av defekt produkt under garantitiden skall köparen bevisa att defekten fanns då produkten levererades. Vi lämnar inte någon som helst garanti för defekter som uppkommit på grund av felaktigt användande eller vid nyttjande av icke-original HEINE tillbehör och reservdelar. (Särskilt glödlampor, då dessa är designade på följande kriterier: Färgtemperatur, livslängd, säkerhet, optisk kvalitet och prestanda.). Garantin gäller heller inte reparationer och/eller modifieringar gjorda av person som inte är auktoriserad av HEINE, eller när kund inte följer de anvisningar som levererats med produkten. Modifiering av en HEINE produkt med delar eller tillbehör som inte överensstämmer med de ursprungliga HEINE specifikationerna innebär att garantin för produkten och produktens korrekta funktion upphör. Övriga anspråk för ersättning, särskilt ersättning för skada ej direkt relaterad till HEINE produkten, exkluderas härmed.

Varnings- och säkerhetsanvisningar



WARNING! Detta signalord uppmärksammar dig på en potentiellt farlig situation. Om anvisningen inte följs kan det leda till lätta eller måttliga skador. (Bakgrund: Gul; förgrund: Svart)



TIPS! Ordet „TIPS“ används för viktig information angående installation, drift, underhåll eller reparation som inte är förbunden med någon risk.

Användningsändamål

- HEINE® mini-c Cliplamp (1):

HEINE® mini-c Cliplamp är designad endast för undersökning av hudytan och för undersökning av den främre delen av ögat.

- HEINE Ear Light (2):

HEINE Ear Light i kombination med HEINE® mini-c Cliplamp är designad endast för belysning av externa delarna av örat samt de externa delarna av öronkanalen.

Hygienisk beredning

HEINE® mini-c Cliplamp är inte lämplig att rengöra med ultraljud, steriliseras, sprayas med desinfektionsmedel eller nedsänkning i vätskor. HEINE Ear Light kan skadas av rengöringsmedel som innehåller alkohol.

- Manuel rengöring desinficerande servetter:

Använd en fuktig trasa för rengöring av HEINE® mini-c Cliplamp och HEINE Ear Light. För rengöring och desinficering, använd endast ett medel som är lämpligt för medicinska plastprodukter. Följ de instruktioner som tillverkaren av rengöringsmedlet anger.

- Inspektion / Funktionstest:

HEINE Ear Light måste regelbundet funktionstestas för dess användningsområde. Om några skador är synliga eller misstänks måste den kasseras.

Underhåll

Produkten är underhållsfri.

Service



Produkten är servicefri.

Avfallshantering

















Produkten skall tillföras en separat insamling av elektriska och elektroniska apparater. De nationellt specifika reglerna för avfallshantering ska alltid följas.

Allmänna instruktioner och varningar

-  Kontrollera innan varje användning att apparaten fungerar felfritt. Använd inte apparaten om du konstaterat skador.
- HEINE Ear Light används av hörselhjälpmedelsspecialister eller utbildad personal som ett instrument för anatomisk utprovning av hörselhjälpmedel.
 - HEINE Ear Light är inte lämplig för undersökning av trumhinnan och får inte föras in för långt i öronkanalen.
 - Använd inte alkaliska batterier vilka innehåller litium då dessa kan förkorta livslängden på glödlampan.
 - Funktionaliteten av detta instrument kan endast garanteras vid användandet av HEINE originaldelar och tillbehör.
-  Denna produkt är ett precisionsinstrument av hög kvalitet. Behandla därför alltid produkten försiktigt och förvara den på ett rent och torrt ställe.
-  Produkten får inte användas i starka magnetfält som t.ex. MRI.

Förklaring av symboler som används

På enheten eller på förpackningen hittar du följande symboler:

	CE-märkning markerar en överensstämmelse med det europeiska direktivet för medicinska produkter 93/42EEG
	Katalog- eller referensnummer
	Serienummer
	Tillverkare
	Tillverkningsdatum
	Separat insamling av elektriska och elektroniska apparater (det europeiska WEEE-direktivet)
	Tillåtet temperaturintervall i °C för lagring och transport
	Tillåtet temperaturintervall i °F för lagring och transport
	Tillåten luftfuktighet under transport och lagring
	Läs och följ bruksanvisningen noga och spara den för framtida bruk (bakgrund: blå; förgrund: vit)
	Försiktigt! Risk för brott
	Förvaras torrt!
	I närheten av sådana apparater, som är försedda med bildsymbolen är störningar möjliga.
	Grön punkt (nationellt specifikt)

 Lees en volg de gebruiksaanwijzing nauwkeurig op en bewaar deze voor eventuele naslag.

Algemene garantiebepalingen

In tegenstelling tot de wettelijke garantieperiode van 2 jaar verleent HEINE voor haar instrumenten en apparaten een garantie van 5 jaar ingaande op de dag van aflevering door de fabrikant (uitgezonderd hiervan zijn verbruiks-materialen zoals b.v. lampjes, disposables en oplaadbare batterijen). Onder goederenlevering wordt verstaan dat HEINE de goederen aan de expediteur, de chauffeur of aan een door de klant voor het vervoer gekozen persoon zonder te laden in het vervoermiddel, overhandigd heeft.

Deze garantie geldt voor een goed functioneren bij normaal gebruik volgens de voorschriften en adviezen in de gebruiksaanwijzing. Gedurende de garantieperiode worden defecten kostenloos hersteld indien deze aantoonbaar zijn ontstaan door materiaal-, productie- of constructiefouten.

In geval van een garantie-aanspraak binnen de garantietermijn dient de koper aan te tonen dat het defect al direct bij ontvangst van het product aanwezig was. Deze wettelijke waarborg en garantie zijn niet van toepassing op normale gebruiksslijtage, foutief gebruik, bij gebruik van niet-originele HEINE onderdelen en toebehoren (dit geldt vooral en met name voor lampjes, daar deze voor elk HEINE-instrument speciaal zijn ontwikkeld op basis van de volgende eigenschappen: kleurtemperatuur, levensduur, veiligheid, optische eigenschappen en lichtsterkte), tevens vervalt de garantie bij ingrepen door niet door HEINE hiertoe geautoriseerde personen, of wanneer de voorschriften van deze gebruiksaanwijzing niet worden opgevolgd.

Elke aangebrachte aanpassing of wijziging van HEINE apparatuur met onderdelen die niet overeenkomen met de originele HEINE specificatie maakt de garantie op probleemloze werking van de apparatuur ongeldig en daarmee de aanspraak op garantie wegens een gebrekkig functioneren, voor zover dit te herleiden is tot de aangebrachte wijziging of aanpassing. Verdere aansprakelijkheid, in het bijzonder aanspraken op vergoeding van schade, anders dan aan het HEINE product zelf, zijn uitdrukkelijk uitgesloten.

Waarschuwing en veiligheidsinformatie

 **WAARSCHUWING!** Dit symbool attendeert u op een mogelijk gevaarlijke situatie. Het negeren daarvan kan leiden tot lichte of middelzware verwondingen. (Achtergrondkleur geel, voorgrondkleur zwart).

 **AANWIJZING** Het woord „AANWIJZING“ wordt gebruikt voor informatie met betrekking tot installatie, gebruik, onderhoud of reparaties, die belangrijk zijn maar geen risico opleveren.

Gebruiksdoel

- HEINE® mini-c Cliplamp (1):

Het HEINE® mini-c Cliplampje is uitsluitend bestemd voor gebruik bij onderzoek van het huid-oppervlak van de patiënt en van het voorste deel van het oog.

- HEINE lichtkegel (2):

De HEINE lichtkegel in combinatie met de HEINE® mini-c Cliplamp is uitsluitend bedoeld voor de verlichting van het overgangsgedebied van oorschelp naar de gehoorgang van de patiënt.

Hygiënische voorbereiding

De HEINE® mini-c Cliplamp mag niet behandeld worden met een Ultrasoon-reinigingsapparaat, desinfecteren en reinigen met een spuitbus of onderdempelen in een vloeistof is niet toegestaan. Het oppervlak van de lichtkegel kan door alcoholhoudende reinigingsmiddelen worden beschadigd.

- Handmatig schoonmaken en desinfecteren:

De HEINE® mini-c Cliplamp en lichtkegel kunnen met een bevochtigde doek worden schoongemaakt. Voor desinfectie mag uitsluitend een middel gebruikt worden dat geschikt is voor kunststoffen. Let erop dat dit door de fabrikant van het desinfectiemiddel wordt aanbevolen.

- Controle / Gebruikstest:

De HEINE lichtkegel dient regelmatig op goed functioneren op het HEINE® mini-c Cliplampje te worden gecontroleerd en bij beschadiging van het oppervlak direct vervangen te worden.

Onderhoud

Het product is onderhoudsvrij.

Service

Het product is vrij van service.

Afvalverwijdering



- Het product moet bij de gescheiden ingezamelde elektrische en elektronische apparaten worden afgegeven.
- De ter plaatse geldende verwijderingsvoorschriften moeten in acht worden genomen.

Algemene aanwijzingen en waarschuwingen



Controleer voor elk gebruik of het apparaat correct functioneert. Gebruik het apparaat niet als u beschadigingen constateert.

- De HEINE lichtkegel is een hulpmiddel bij het aanpassen van de geometrie van hoorapparaten door hiertoe vakkundig opgeleide personen.
- De HEINE lichtkegel is niet geschikt voor het bekijken van het trommelvlies en mag ook niet te diep in de gehoorgang worden gebruikt.
- Gebruik voor de HEINE® mini-c Cliplamp geen Alkali-Mangaan batterijen die deels Lithium bevatten, hierdoor wordt de gebruiksduur van de lampjes beperkt.
- Het probleemloos functioneren van dit instrument wordt alleen gegarandeerd bij gebruik van originele HEINE onderdelen (b.v. lampjes).



Dit product is een hoogwaardig precisie-instrument. Behandel het product daarom steeds zorgvuldig en bewaar het op een schone, droge plek.



Het apparaat mag niet worden gebruikt in de buurt van krachtige magneetvelden zoals bijv. MRI.

Verklaring van de gebruikte symbolen

Op het apparaat resp. op de verpakking staan de volgende symbolen:

	CE-markering duidt de overeenstemming aan met de Europese Richtlijn betreffende medische hulpmiddelen 93/42 EEG.
	Catalogus- of referentienummer
	Serienummer
	Fabrikant
	Productiedatum
	Gescheiden inzameling van elektrische en elektronische apparaten (Europese AEEA richtlijn).
	Toegestane temperaturen in °C voor opslag en transport
	Toegestane temperaturen in °F voor opslag en transport
	Toegestane luchtvochtigheid voor opslag en transport
	Lees en volg de gebruiksaanwijzing op en bewaar deze voor eventuele naslag. (achtergrond: blauw; voorgrond: wit)
	Voorzichtig, kans op breuk!
	Droog bewaren!
	In de omgeving van instrumenten met het symbool kunnen storingen optreden.
	Groene punt (landspecifiek)

HEINE® mini-c Cliplamp ja Ear Light

SUOMI



Lue tämä käyttöohje huolellisesti ja säilytä se tulevaa käyttöä varten.

Takuu

Poiketen tavanomaisesta kahden vuoden takuusta, myönnämme laitteelle viiden vuoden takuun tehdastoimituksesta (pois lukien kulutustarvikkeet kuten polttimot, suppilot ja akut). Tehdastoimitus tarkoittaa päivää, jolloin tuotteet lähtevät HEINEN tehtaalta tilaajan osoittaman rahdin kuljettajan mukaan (ex works). Takaamme laitteen moitteettoman toiminnan, kun laitetta käytetään asianmukaisesti valmistajan ohjeita noudattaen. Laitteessa takuuaikana esiintyvät materiaali-, valmistus- tai rakenneviat korjataan veloituksetta. Havaittaessa tuotteessa vika ostajan tulee osoittaa, että laitteen takuu on voimassa. Takuu ei koske vikoja, jotka ovat aiheutuneet normaalista kulumisesta, huolimattomasta käytöstä tai muiden kuin alkuperäisten HEINE- varaosien käytöstä tai muiden kuin valtuutetun huoltohenkilökunnan tekemistä muunnoksista tai korjauksista. Takuu raukeaa moitteettoman toiminnan osalta, jos HEINE tuotetta muokataan osilla tai lisäosilla, jotka eivät kuulu alkuperäiseen HEINE spesifikaatioon ja edelleen mitätöi takuun minkä tahansa tällaisesta modifikaatiosta tai muutoksesta aiheutuneen vaatimuksen osalta. Takuu raukeaa, jos laitteelle on tehty huoltotoimia muilla kuin Heinen valtuuttamilla henkilöillä tai käyttäjä ei noudata laitteen mukana tulleita käyttöohjeita.

Varoitus- ja turvallisuustiedot



VAROITUS! Tämä merkisana varoittaa mahdollisesti vaarallisista tilanteista. Sen huomiotta jättäminen voi johtaa vähäisiin tai kohtalaisiin vammoihin. (Tausta: keltainen. Etuala: musta.)



HUOMAUTUS! Sanaa „HUOMAUTUS“ käytetään asennukseen, käyttöön, huoltoon tai korjaukseen liittyvien tärkeiden tietojen yhteydessä, jotka eivät kuitenkaan koske vaaroja.

Käyttötarkoitus

- HEINE® mini-c Cliplamp (1):

HEINE® mini-c Cliplamp on suunniteltu ainoastaan ihon pinnan sekä silmän anterioriseen tutkimiseen.

- HEINE Ear Light (2):

HEINE Ear Light yhdessä HEINE® mini-c Cliplamp - lampun kanssa on suunniteltu vain korvalehden (ulkokorvan) ja ulomman korvakäytävän välisen siirtymäalueen valaisemiseen.

Hygieeninen valmistelu

HEINE® mini-c Cliplamp ei sovellu puhdistettavaksi ultraäänellä, sterilioimalla, spraydesinfiointilla eikä upottamalla nesteisiin. HEINE Ear Lightin pinta voi vaurioitua alkoholipohjaisista puhdistusaineista.

- Puhdistus käsin ja desinfiointipyyhkeet:

Käytä kosteaa liinaa HEINE® mini-c Cliplamp ja HEINE Ear Light -instrumenttien puhdistukseen. Puhdistukseen ja desinfiointiin on käytettävä muovisille lääkintälaitteille soveltuvaa desinfiointiainetta. Noudata desinfiointiaineen valmistajan antamia ohjeita.

- Tarkastus / toiminnan testaus:

HEINE Ear Lightin toiminta on tarkastettava laitteen aiottua käyttötarkoitusta varten säännöllisesti. Laite on hävitettävä, jos siinä havaitaan tai epäillään olevan vaurioita.

Kunnossapito

Tuotetta ei tarvitse huoltaa.

Huolto

Tuotetta ei tarvitse huoltaa.

Hävittäminen



Tuote on hävitettävä sähkö- ja elektroniikkalaitteille tarkoitettuun erilliseen keräysastiaan. Maakohtaisia jätemääräyksiä on noudatettava.

Yleiset ohjeet ja varoitukset

 Tarkasta ennen jokaista käyttökertaa, että laite toimii moitteettomasti. Älä käytä laitetta, jos havaitset siinä vaurioita.















- HEINE Ear Light on tarkoitettu kuulolaitesiantuntijoille tai koulutetulle henkilöstölle kuulolaitteiden geometrian anatomista säätöä varten.
- HEINE Ear Light ei sovellu tärykalvon tutkimukseen eikä sitä saa työntää syvälle korvakäytävään.
- Älä käytä litiumia sisältäviä alkali-mangaaniparistoja, koska ne lyhentävät polttimon käyttöikää.
- Tämän instrumentin oikea toiminta voidaan taata vain käytettäessä HEINE-alkuperäistarvikkeita.

 Tämä tuote on laadukas tarkkuuslaite. Käsittele tuotetta siksi aina varovasti ja säilytä sitä puhtaassa ja kuivassa paikassa.

 Laitetta ei saa viedä voimakkaiden magneettikenttien, kuten magneettiresonanssikuvauslaitteiden, lähelle.

Käytettyjen symbolien selitys

Laitteesta ja pakkauksesta löytyvä seuraavat symbolit:

	CE-merkintä tarkoittaa, että laite vastaa eurooppalaisen lääkinnällisiä laitteita koskevan standardin 93/42ETY vaatimuksia.
	Luettelo- tai viitenumero
	Sarjanumero
	Valmistaja
	Valmistuspäivä
	Sähkö- ja elektroniikkalaitteille tarkoitettu erillinen keräyspiste (eurooppalainen WEEE-standardi)
	Näyttää pakkauksen sallitun säilytys- ja kuljetuslämpötilan (°C)
	Näyttää pakkauksen sallitun säilytys- ja kuljetuslämpötilan (°F)
	Sallittu ilmankosteus kuljetuksen ja varastoinnin aikana
	Lukekaa käyttöohjeet ja noudattakaa niitä. Säilyttäkää ne viitteeksi vastaisuuden varalta (Tausta: sininen. Etuala: valkoinen.)
	Varo särkymisvaaraa
	Säilytetään kuivassa paikassa
	Tällä merkillä varustettujen laitteiden lähellä saattaa esiintyä häiriöitä.
	Kierrätettävissä (maakohtaisesti)

Cliplamp e Luz de Ouvido



Leia atentamente as instruções de utilização e conserve-as para consulta posterior.

Condições Gerais de Garantia

Ao invés dos usuais 2 anos de garantia, nós garantimos este produto por 5 anos a partir da data de seu despacho de nossa fábrica (isto exclui consumíveis como as lâmpadas, espéculos e baterias recarregáveis). Entenda-se por data de despacho, a data de entrega da mercadoria ao transportador indicado pelo cliente sem que a HEINE tenha nenhuma responsabilidade neste transporte.

Nós garantimos o funcionamento adequado desta unidade provida desde que usada conforme o pretendido pelo fabricante e de acordo com as instruções para o uso. Serão reparados quaisquer defeitos ou falhas que ocorram durante o período de garantia gratuitamente desde que causados por falhas no material, desenho ou mão-de-obra. No caso da reclamação de defeito no produto durante o período de garantia, o comprador deverá provar de que o defeito se fazia presente no produto no momento em que foi despachado. A usual garantia legal e nossa garantia não se aplicam para o uso incorreto, uso de partes, peças ou acessórios não originais HEINE (especialmente lâmpadas, pois estas são projetadas com ênfase nos seguintes critérios: cor, temperatura, expectativa de vida, segurança, qualidade ótica e desempenho). Também exclui os reparos ou modificações feitos por pessoas não autorizadas por HEINE ou casos onde o consumidor não siga as instruções de uso supridas com o produto. Qualquer modificação de um produto HEINE com partes ou partes adicionais em não conformidade com as especificações originais HEINE, invalidarão a garantia para a correta função do produto e adiante invalidará qualquer reclamação de garantia a qual resulte da troca ou modificação. Outras reclamações, em particular as reclamações por danos não diretamente relacionadas ao produto HEINE, estão excluídas.

Informação de advertência e segurança



ADVERTÊNCIA! Este sinal indica uma situação potencialmente perigosa. A não observância pode resultar em ferimentos leves ou moderados. (Fundo: amarelo; primeiro plano: preto)



AVISO! O símbolo de aviso é utilizado nas informações referentes a instalação, funcionamento, manutenção ou reparação, as quais são importantes, mas não oferecem perigo.

Finalidade

- HEINE® mini-c Cliplamp (1):

O HEINE® mini-c Cliplamp é projetado somente para o exame da superfície da pele e o segmento anterior do olho.

- HEINE Luz de Ouvido (2):

A HEINE Luz de Ouvido em combinação com o HEINE® mini-c Cliplamp é projetado exclusivamente para a iluminação da área de transição da aurícula (orelha externa) para o meatus acústico externo (canal do ouvido).

Procedimentos higiênicos

O HEINE® mini-c Cliplamp não é adequado para tratamento em banho ultra-sônico, para esterilização, desinfecção com spray ou tratamento por imersão em líquidos. A superfície da HEINE Luz de Ouvido pode ser danificada por agentes de limpeza alcoólicos.

- Limpeza Manual e Desinfetante:

Use um pano úmido para limpar o HEINE® mini-c Cliplamp e HEINE Luz de Ouvido. Para limpeza e desinfecção deve ser usado um agente desinfetante para plástico de produtos médicos. Siga as instruções do fabricante do desinfetante para este propósito.

- Inspeção / Teste Funcional:

A HEINE Luz de Ouvido deve ser checada quanto a sua funcionalidade antes de seu planejado uso regular. O produto deve ser descartado na dúvida ou com qualquer dano visível.

Manutenção

O aparelho não requer manutenção regular.

Assistência



O aparelho não requer assistência.

Eliminação



O produto deve ser eliminado juntamente com outros aparelhos elétricos e eletrônicos. Devem ser considerados os respectivos regulamentos de eliminação do país.

Indicações e avisos gerais

-  Verifique a unidade antes de cada utilização, quanto a sua função adequada! Não utilizar o dispositivo caso sejam detectados danos.
 - A HEINE Luz de Ouvido deve ser usada por especialistas em aparelhos auditivos ou pessoal treinado como um dispositivo para o ajuste anatômico da geometria dos aparelhos auditivos.
 - A HEINE Luz de Ouvido não é satisfatória para o exame do tímpano e não pode ser introduzida muito profundamente no meatus acústico.
 - Não use baterias de manganês de álcali que contêm lítio pois a durabilidade da lâmpada será reduzida.
 - O desempenho deste instrumento só pode ser garantido se são usados genuínos acessórios HEINE.
-  Este produto se trata de um aparelho de precisão de elevado valor. Por isso, manuseie o produto sempre com muito cuidado e guarde-o em um local limpo e seco.
-  O dispositivo não deve ser utilizado na proximidade de campos magnéticos fortes, tais como a ressonância magnética!

Explicação dos símbolos utilizados

No aparelho ou na embalagem, encontram-se os seguintes símbolos:

	O símbolo CE identifica a concordância com a Diretriz Europeia para Dispositivos Médicos 93/42/CEE
	Número de catálogo ou de referência
	Número de série
	Fabricante
	Data de fabricação
	Coleção separada de aparelhos elétricos e eletrônicos (Diretrizes Europeias WEEE)
	Gama de temperatura permitida em °C para o armazenamento e transporte
	Gama de temperatura permitida em °F para o armazenamento e transporte
	Umidade do ar admissível para o armazenamento e transporte
	Leia e cumpra as instruções de uso e guarde-as para consulta futura (fundo: azul; primeiro plano: branco)
	Perigo de quebra!
	Armazenar em ambiente seco!
	Nas imediações de equipamentos marcados com os símbolos, perturbações são possíveis.
	Ponto verde (específico para cada país)

Manufacturer:

 **HEINE Optotechnik GmbH & Co. KG**
Kientalstr. 7 · 82211 Herrsching · Germany
www.heine.com

Patents: www.heine.com